

EN 14399-4, Sechskantschraube, Fabrikat Peiner, M 12x80, 10.9, HV, feuerverzinkt, tZn, ISO-passend



Artikel-Nr.
251439941280

Zolltarifnummer
73181588

Durchmesser
12 mm

Bauteilstärke ts2 min
55 mm

Gewicht in kg
0,093

Beschichtung
feuerverzinkt, tZn, ISO-passend

Länge
80 mm

Bauteilstärke ts2 max
60 mm

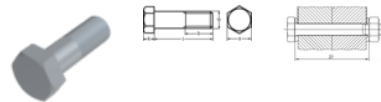
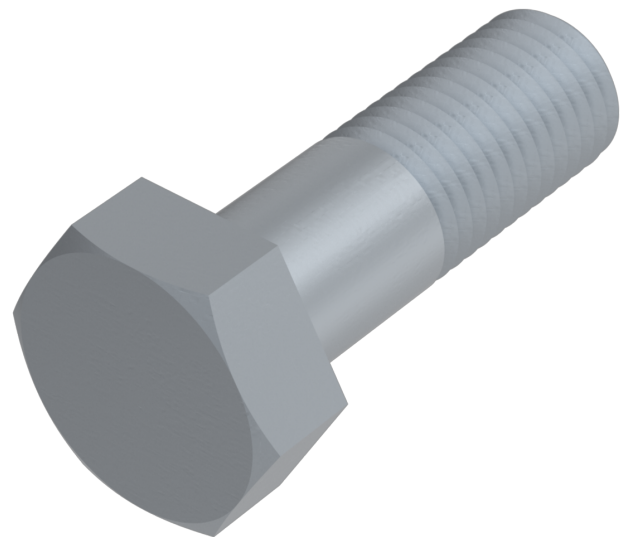

Produktdetails

Hochfeste, planmäßig vorspannbare Schraubverbindung für den Metallbau, System HV.

Größe Kraftangriff	SW 22
Material	Stahl
Gesamtlänge l	80 mm
Länge	80 mm
Klemmlänge Σ t min.	61 mm
Norm	EN 14399 4
Bauteilstärke ts2 min	55 mm
Durchmesser	12 mm
Kopfhöhe k	8 mm
Beschichtung	feuerverzinkt, tZn, ISO-passend

Klemmlänge Σ t max.	66 mm
Kraftangriff Typ	Außensechskant
Güte	10.9, HV
Kraftangriff s	SW 22
Durchmesser d	12 mm
Bauteilstärke ts2 max	60 mm

Hinweise

Ersatz DIN 6914.

Artikelvarianten

Bauteilstärke ts2 min (mm)	55
Bauteilstärke ts2 max (mm)	60