

EN 14399-4, Sechskantschraube, Fabrikat Peiner, M 20x115, 10.9, HV, feuerverzinkt, tZn, ISO-passend



Artikel-Nr.
2514399420115

Zolltarifnummer
73181588

Durchmesser
20 mm

Bauteilstärke ts2 min
80 mm

Gewicht in kg
0,351

Beschichtung
feuerverzinkt, tZn, ISO-passend

Länge
115 mm

Bauteilstärke ts2 max
85 mm

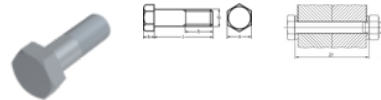
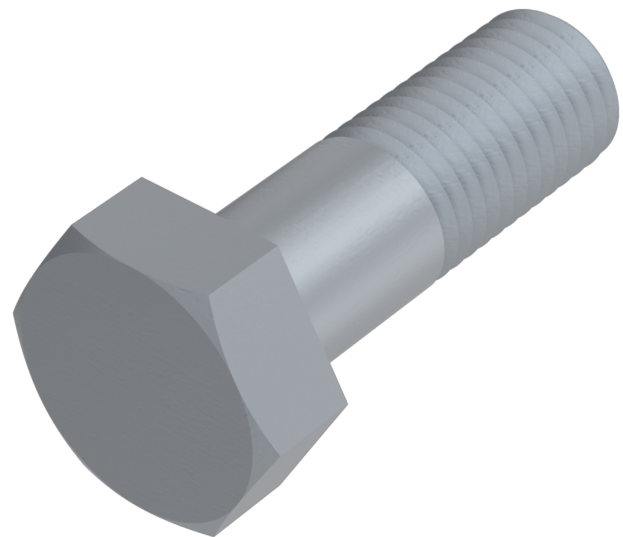

Produktdetails

Hochfeste, planmäßig vorspannbare Schraubverbindung für den Metallbau, System HV.

Größe Kraftangriff	SW 32
Material	Stahl
Gesamtlänge l	115 mm
Länge	115 mm
Klemmlänge Σ t min.	88 mm
Norm	EN 14399 4
Bauteilstärke ts2 min	80 mm
Durchmesser	20 mm
Kopfhöhe k	13 mm
Beschichtung	feuerverzinkt, tZn, ISO-passend

Klemmlänge Σt max.	93 mm
Kraftangriff Typ	Außensechskant
Güte	10.9, HV
Kraftangriff s	SW 32
Durchmesser d	20 mm
Bauteilstärke ts2 max	85 mm

Hinweise

Ersatz DIN 6914.

Artikelvarianten

Bauteilstärke ts2 min (mm)	80
Bauteilstärke ts2 max (mm)	85