

EN 14399-4, Sechskantschraube, Fabrikat Peiner, M 20x95, 10.9, HV, feuerverzinkt, tZn, ISO-passend



Artikel-Nr.
251439942095

Zolltarifnummer
73181588

Durchmesser
20 mm

Bauteilstärke ts2 min
60 mm

Gewicht in kg
0,301

Beschichtung
feuerverzinkt, tZn, ISO-passend

Länge
95 mm

Bauteilstärke ts2 max
65 mm

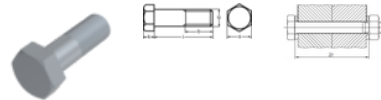
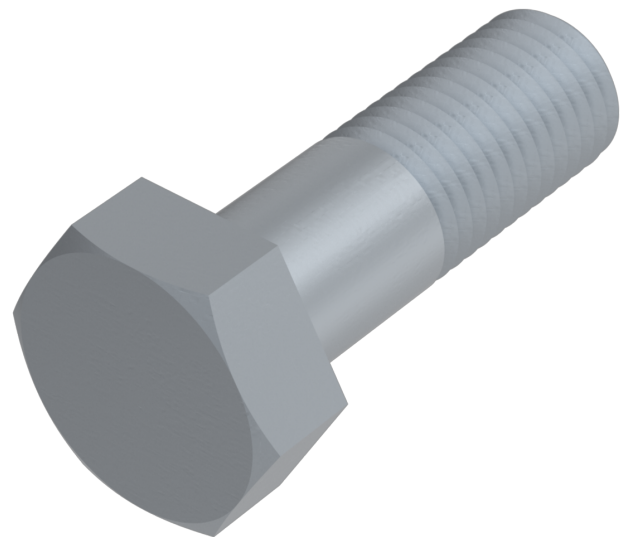

Produktdetails

Hochfeste, planmäßig vorspannbare Schraubverbindung für den Metallbau, System HV.

Größe Kraftangriff	SW 32
Material	Stahl
Gesamtlänge l	95 mm
Länge	95 mm
Klemmlänge Σ t min.	68 mm
Norm	EN 14399 4
Bauteilstärke ts2 min	60 mm
Durchmesser	20 mm
Kopfhöhe k	13 mm
Beschichtung	feuerverzinkt, tZn, ISO-passend

Klemmlänge Σt max.	73 mm
Kraftangriff Typ	Außensechskant
Güte	10.9, HV
Kraftangriff s	SW 32
Durchmesser d	20 mm
Bauteilstärke ts2 max	65 mm

Hinweise

Ersatz DIN 6914.

Artikelvarianten

Bauteilstärke ts2 min (mm)	60
Bauteilstärke ts2 max (mm)	65