

EN 14399-4, Sechskantschraube, Fabrikat Peiner, M 22x115, 10.9, HV, feuerverzinkt, tZn, ISO-passend



Artikel-Nr.
2514399422115

Zolltarifnummer
73181588

Durchmesser
22 mm

Bauteilstärke ts2 min
79 mm

Gewicht in kg
0,45

Beschichtung
feuerverzinkt, tZn, ISO-passend

Länge
115 mm

Bauteilstärke ts2 max
84 mm

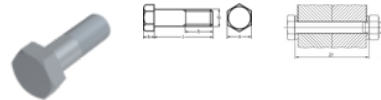
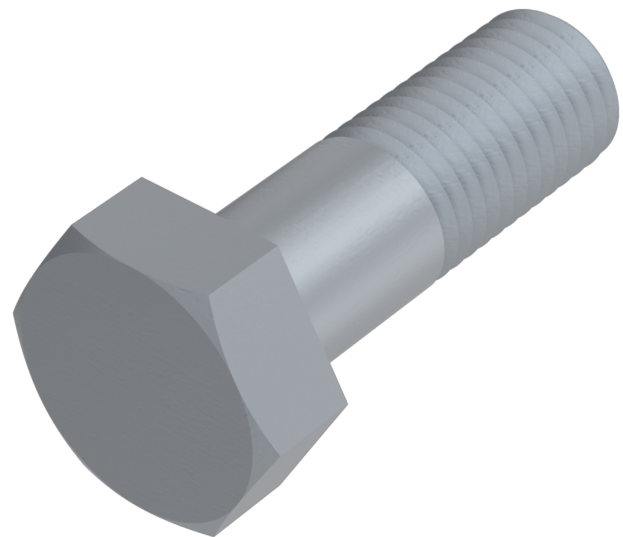

Produktdetails

Hochfeste, planmäßig vorspannbare Schraubverbindung für den Metallbau, System HV.

Größe Kraftangriff	SW 32
Material	Stahl
Gesamtlänge l	115 mm
Länge	115 mm
Klemmlänge Σ t min.	87 mm
Norm	EN 14399 4
Bauteilstärke ts2 min	79 mm
Durchmesser	22 mm
Kopfhöhe k	14 mm
Beschichtung	feuerverzinkt, tZn, ISO-passend

Klemmlänge Σt max.	92 mm
Kraftangriff Typ	Außensechskant
Güte	10.9, HV
Kraftangriff s	SW 32
Durchmesser d	22 mm
Bauteilstärke ts2 max	84 mm

Hinweise

Ersatz DIN 6914.

Artikelvarianten

Bauteilstärke ts2 min (mm)	79
Bauteilstärke ts2 max (mm)	84