

EN 14399-4, Sechskantschraube, Fabrikat Peiner, M 22x90, 10.9, HV, feuerverzinkt, tZn, ISO-passend



Artikel-Nr.
251439942290

Zolltarifnummer
73181588

Durchmesser
22 mm

Bauteilstärke ts2 min
54 mm

Gewicht in kg
0,375

Beschichtung
feuerverzinkt, tZn, ISO-passend

Länge
90 mm

Bauteilstärke ts2 max
59 mm

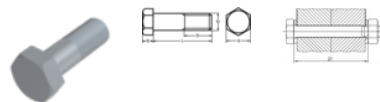
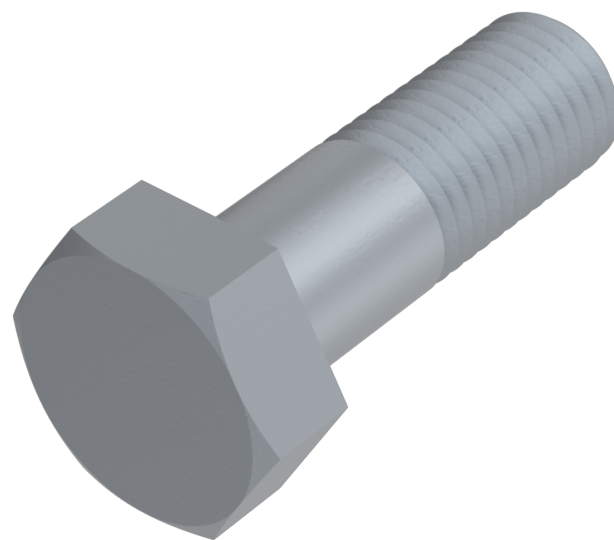

Produktdetails

Hochfeste, planmäßig vorspannbare Schraubverbindung für den Metallbau, System HV.

Größe Kraftangriff	SW 32
Material	Stahl
Gesamtlänge l	90 mm
Länge	90 mm
Klemmlänge Σ t min.	62 mm
Norm	EN 14399 4
Bauteilstärke ts2 min	54 mm
Durchmesser	22 mm
Kopfhöhe k	14 mm
Beschichtung	feuerverzinkt, tZn, ISO-passend

Klemmlänge Σt max.	67 mm
Kraftangriff Typ	Außensechskant
Güte	10.9, HV
Kraftangriff s	SW 32
Durchmesser d	22 mm
Bauteilstärke ts2 max	59 mm

Hinweise

Ersatz DIN 6914.

Artikelvarianten

Bauteilstärke ts2 min (mm)	54
Bauteilstärke ts2 max (mm)	59