

DIN 908, Verschlusschraube mit metr. Feingewinde, M 22x1,5, A4

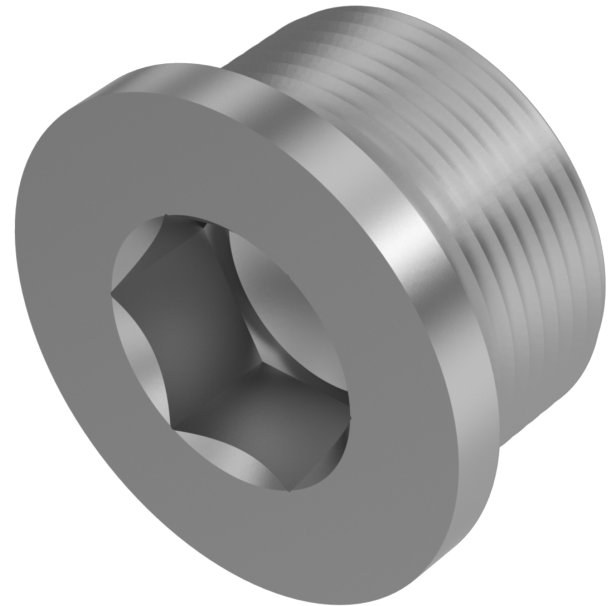

Artikel-Nr.
5409082215

Gewicht in kg
0,048

Zolltarifnummer
73269098

Material
Edelstahl

Güte
A4

Beschichtung
blank

Durchmesser
22 mm

Gewindesteigung
1,5 mm



Produktdetails

Mit metrischem Feingewinde, Bund und Innensechskant.

Größe Kraftangriff	ISK 10
Material	Edelstahl
Kraftangriff Typ	Innensechskant
Gesamtlänge l	18 mm
Norm	DIN 908
Durchmesser	22 mm
Güte	A4
Kopfhöhe k	4 mm
Kraftangriff s	ISK 10
Beschichtung	blank

Kopfdurchmesser dk 27 mm

Gewindesteigung 1.5 mm

Artikelvarianten

Durchmesser (mm)	10	12	14	16	18	20	22	24	26	27	30	36	48
Gewindesteigung (mm)													
1	•												
1,5		•	•	•	•	•	•	•	•		•	•	•
2										•	•	•	