

ISO 4017, Sechskantschraube, M 12x25, A4-70



Artikel-Nr.
5440171225

Zolltarifnummer
73181575

Güte
A4-70

Durchmesser
12 mm

Gewicht in kg
0,037

Material
Edelstahl

Beschichtung
blank

Länge
25 mm

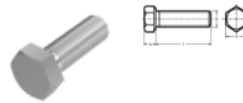
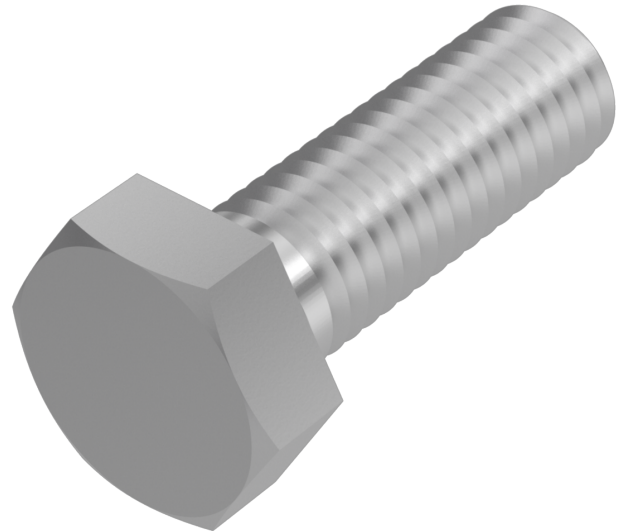

Produktdetails

Mit Gewinde bis annähernd Kopf.

Material	Edelstahl
Kraftangriff Typ	Außensechskant
Gesamtlänge l	25 mm
Länge	25 mm
Norm	ISO 4017
Durchmesser	12 mm
Güte	A4-70
Kopfhöhe k	7.5 mm
Kraftangriff s	SW 18
Beschichtung	blank
Durchmesser d	12 mm

Hinweise

Ersatz für DIN 933. Geänderte SW bei DIN. Artikel wird nach ISO geliefert. Weitere Abmessungen siehe DIN 933. Werkstoff:

bis M 20 : A4-70

ab M 24 : A4-50.

Artikelvarianten

Durchmesser (mm)	10	12	14
Länge (mm)			
12	•		
16	•	•	
20	•	•	
22		•	
25	•	•	
30	•	•	•
35	•	•	•
40	•	•	•
45	•	•	
50	•	•	
55	•	•	
60	•	•	
65	•	•	
70	•	•	
75	•		
80	•	•	
85	•		
90	•	•	
100	•	•	
110		•	
120	•	•	
130		•	
140		•	
150		•	
180	•		